

Очистка и обслуживание

- 1) Во избежание засорения сливной трубы выполняйте регулярную очистку всех компонентов.
- 2) Выполняйте регулярную очистку душевого угла с помощью швабры для уборки из микрофибры и применением мягкого моющего средства. Не используйте для очистки душевого угла химически активные моющие средства, такие как спирт, бензин и т.п.
- 3) Для очистки грязных пятен на душевом угле можно использовать ситцевую ткань и зубную пасту, после чего тщательно вымыть их водой.

Инструкция по установке

RV-12

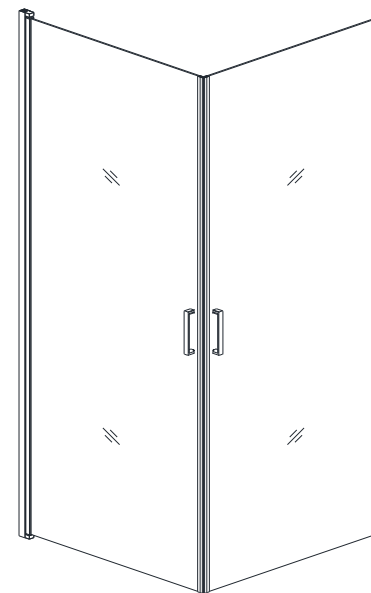

Содержание

Перечень деталей	1
Определение правильного места для установки	3
Установка стеклянных дверей	4
Завершение установки	5

В случае различий между деталями, изображенными на рисунке, и фактической комплектацией, обратитесь к стандартному изделию!

6. Завершение установки

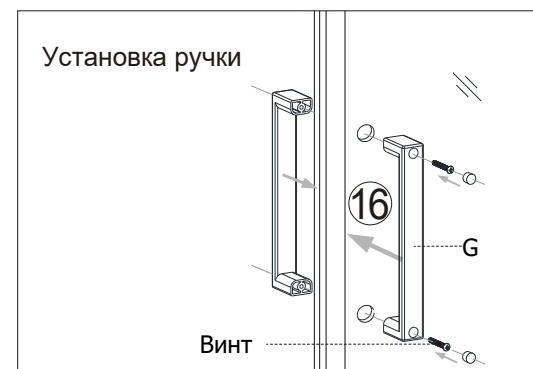
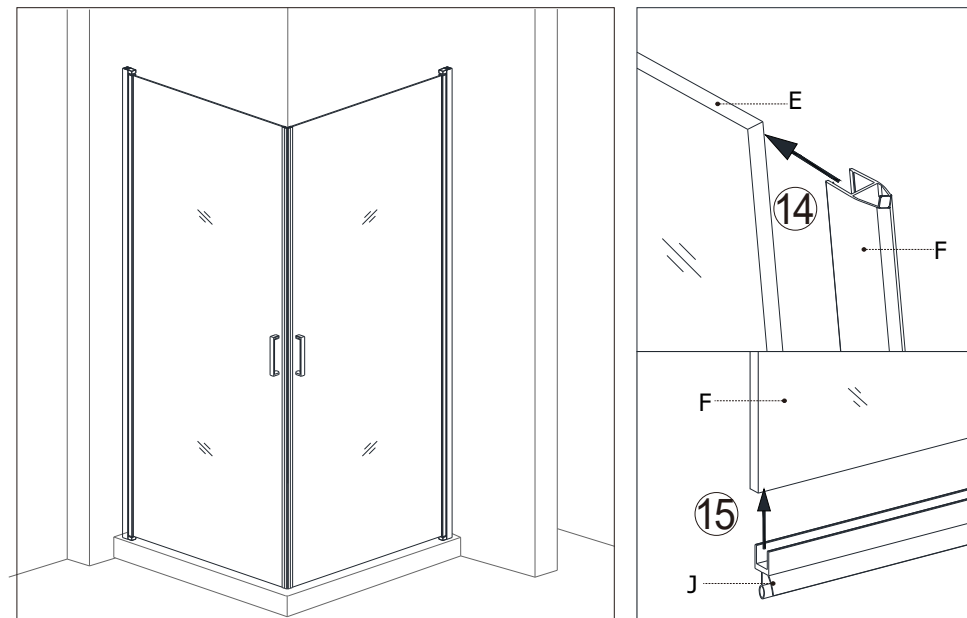

- 5.1) С помощью шарнира соедините соответствующую распашную стеклянную дверь с неподвижной стеклянной дверью.
5.2) После установки петель выполните регулировку винтов петли, чтобы установить распашную стеклянную дверь строго в вертикальном положении относительно горизонтальной линии, после чего зафиксируйте ее.











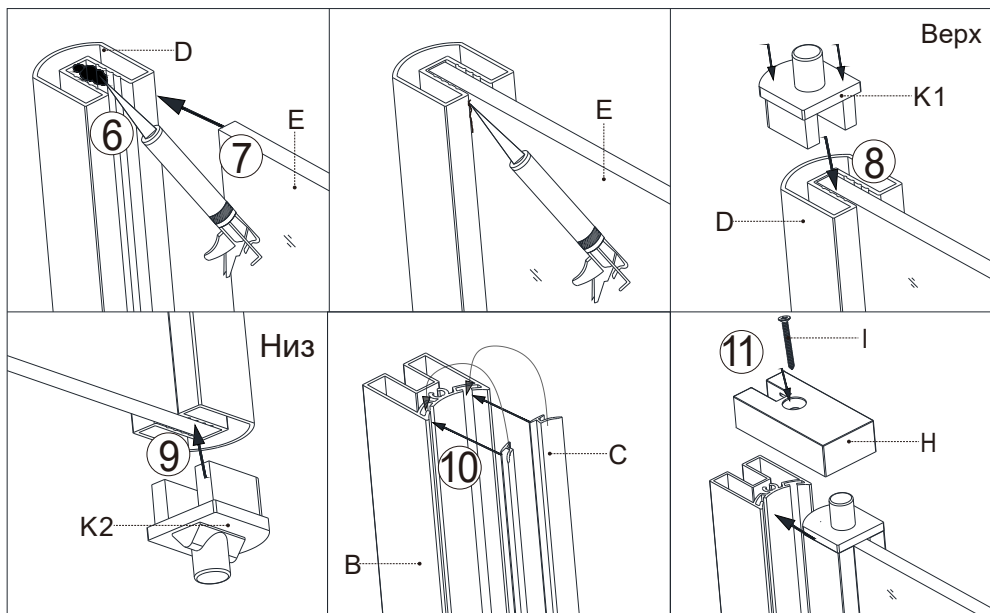
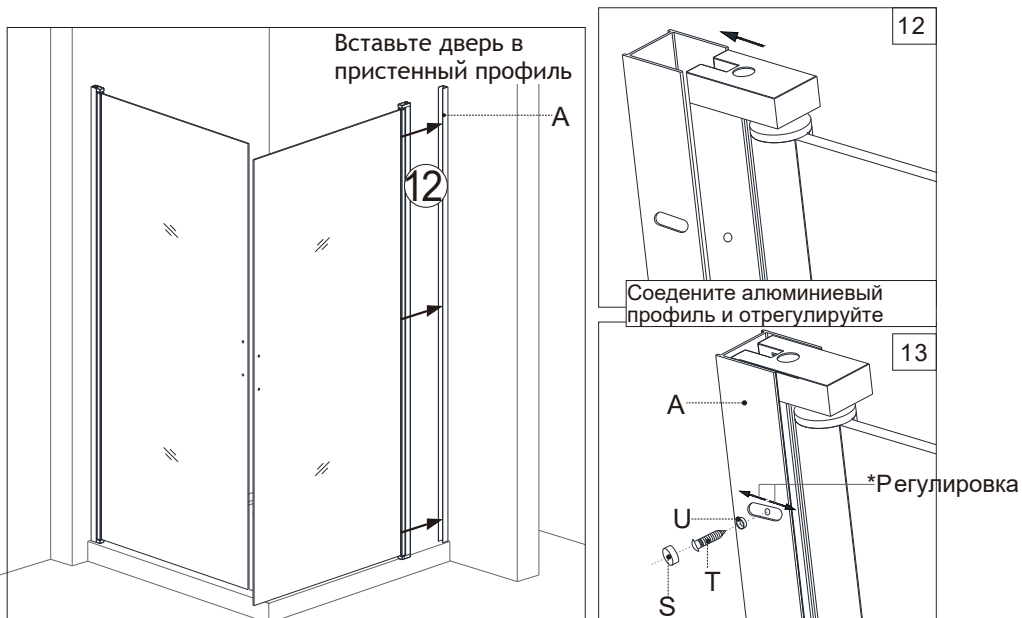
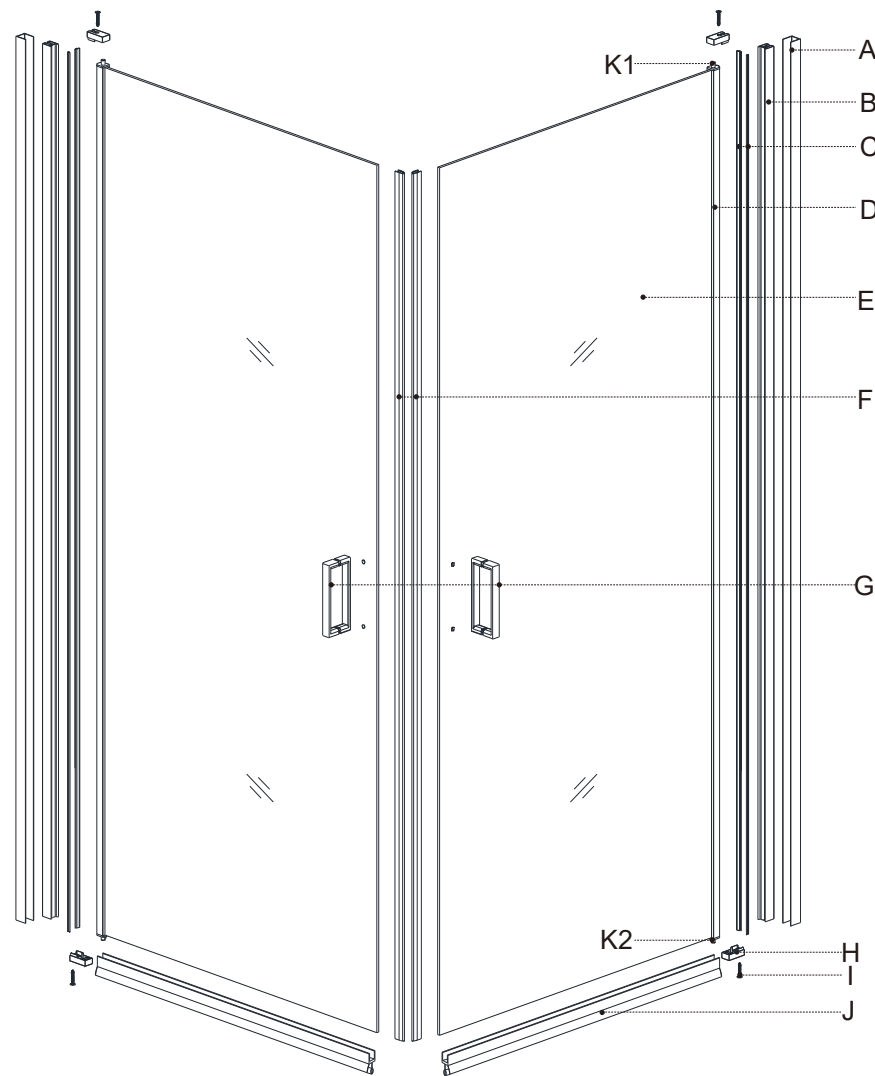

Рис. ①-⑤ в качестве справки, если установка завершена переходите к следующему шагу



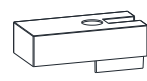







1.1) Схематическое изображение душевого угла

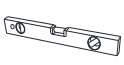

1.2) Перечень комплектующих

A x1	B x1	C x2	D x1	E x1
				
Алюм.профиль-1	Алюм.профиль-2	Уплотнитель	Алюм.профиль-3	Стеклаянная дверь-1
F x1	G x2	H x1	I x4	J x2
				
Магнитный уплотнитель	Ручка	Крепеж петли	Винт (ST4x20)	Уплотнитель
K1 x1	K2 x1	M x7	N x7	O x6
				
верх Крепеж петли	низ Крепеж петли	Пластиковый дюбель	Винт (ST4x30)	Пластиковая крышка
P x6	Q x6			
				
Винт (ST4x12)	Пластиковая крышка			

1.3) Необходимые инструменты

				
(a)	(b)	(c)	(d)	(e)
				
(f)	(g)	(h)	(i)	

* Некоторые детали могут быть установлены.
Данный список предназначен исключительно для информации

2. Определение правильного места для установки

