

Очистка и обслуживание

Выполняйте регулярную очистку душевого ограждения с помощью швабры для уборки из микрофибры и применением мягкого моющего средства. Не используйте для очистки душевого ограждения химически активные моющие средства, такие как спирт, бензин и т.п.

Для очистки грязных пятен на душевом ограждении можно использовать ситцевую ткань и зубную пасту, после чего тщательно промыть водой.

Инструкция по установке

КР-01В

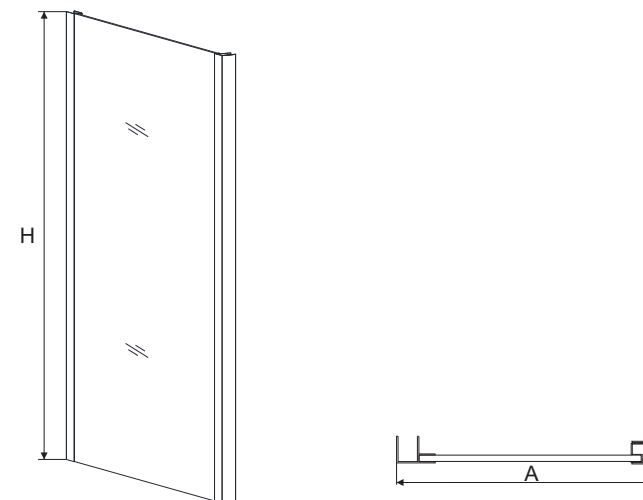

Артикул	Условный размер, мм	Монтажный размер А, мм	Высота Н, мм
КР01В-70-01-С1	700	680-710	1850
КР01В-80-01-С1	800	780-810	1850
КР01В-90-01-С1	900	880-910	1850
КР01В-100-01-С1	1000	980-1010	1850

Производитель оставляет за собой право без предварительного уведомления покупателя вносить изменения в конструкцию, комплектацию или технологию изготовления и сборки изделия с целью улучшения его свойств.

ВАЖНО! Обязательно проверьте изделие на предмет повреждений и комплектность перед установкой. Претензии по внешним дефектам, комплектности изделия после сборки и монтажа приниматься не будут. Перед установкой изделия внимательно ознакомьтесь с данной инструкцией. Неправильная сборка и монтаж лишают Вас права на гарантийные обязательства производителя.

Содержание

Схема изделия -----	1
Перечень деталей -----	2
Варианты сборки душевых ограждений -----	3
Порядок сборки -----	4
Герметизация изделия -----	5
Очистка и обслуживание -----	6

Герметизация изделия

После сборки и монтажа изделия до момента эксплуатации, необходимо произвести его герметизацию. Герметизация производится с внешней стороны изделия с помощью санитарного герметика. Аккуратно наносится герметик на все нижние стыки конструкции душевого ограждения и примыкания к стенам и полу. Примыкание стекла к полу/поддону обрабатывается с 2х сторон. Через 24 часа после данной операции изделие можно использовать по назначению.

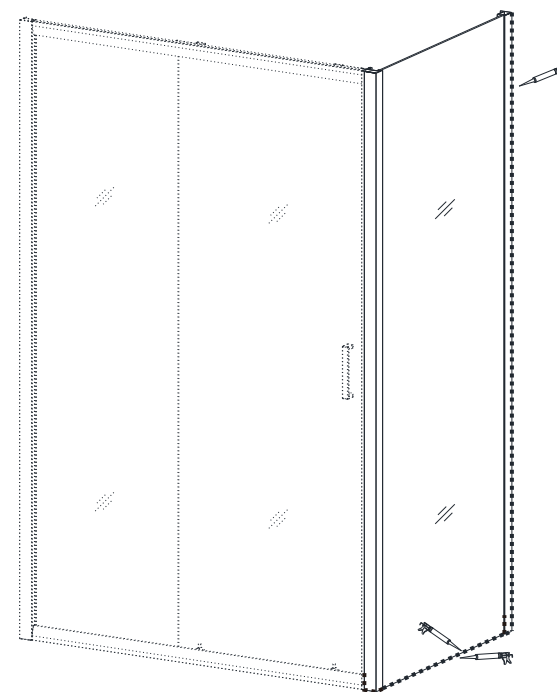



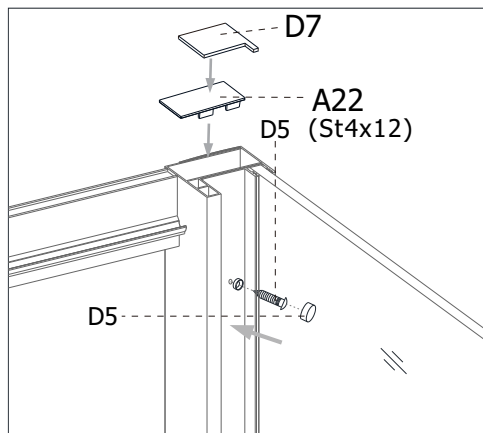
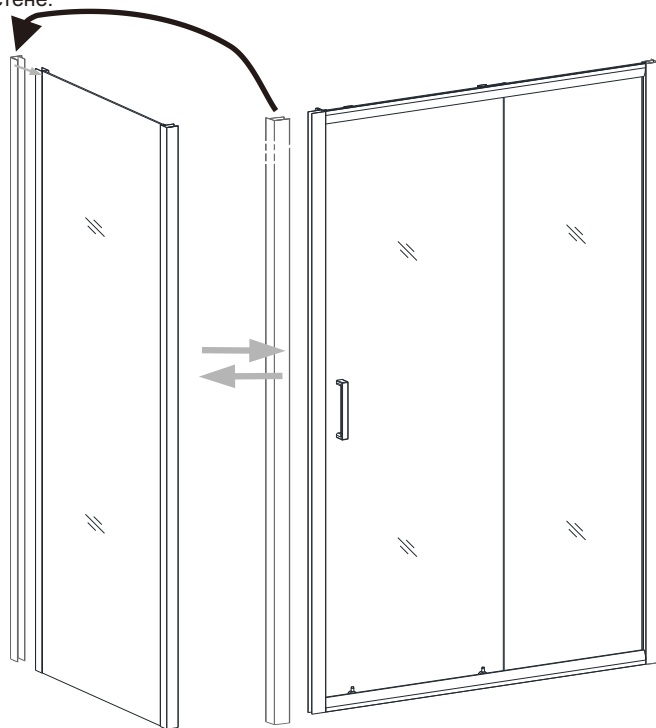

Используйте пристенный профиль и фурнитуру от него из комплекта душевой двери для крепления боковой панели к стене.

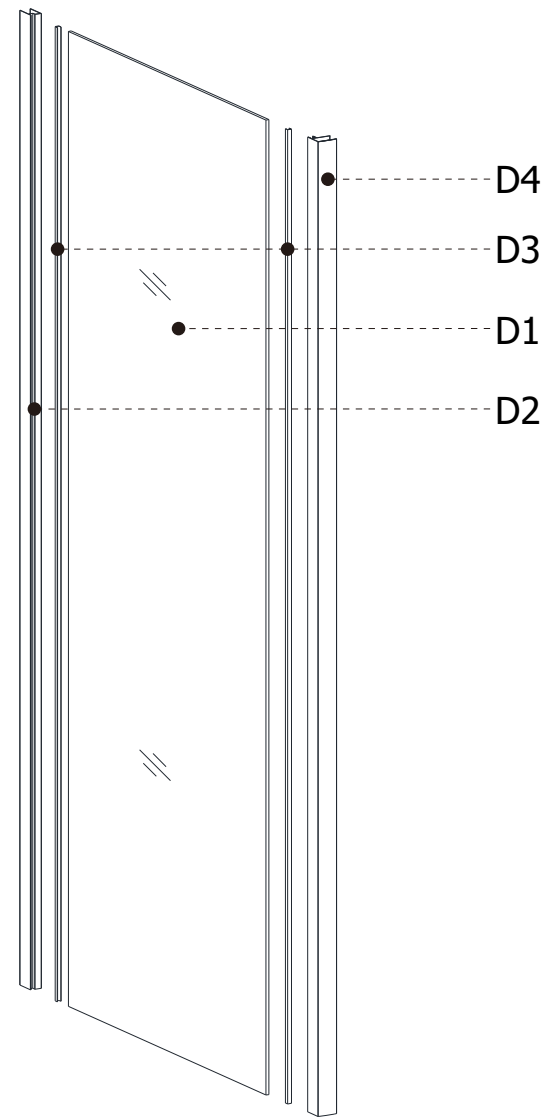

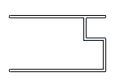

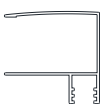

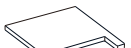
Соедините угловой профиль боковой панели с вертикальным профилем каркаса душевой двери. Сохраняя вертикальной положение отрегулируйте положение профилей и зафиксируйте винтами с заглушками, предварительно с внутренней стороны засверлив отверстие сверлом диаметром 3 мм.



* x1  Стационарное стекло	* x1  Боковой профиль	* x2  U-образный уплотнитель	* x1  Угловой профиль	x3  Заглушка винта
D1	D2	D3	D4	D5
x3  Винт (ST4x12)	x1  Заглушка			
D6	D7			

1.3) Необходимые инструменты

				
(a)	(b)	(c)	(d)	(e)

* Некоторые детали уже могут быть установлены. Данный список предназначен исключительно для информации.

Варианты сборки душевых ограждений с боковой панелью для душевых дверей VN-40B

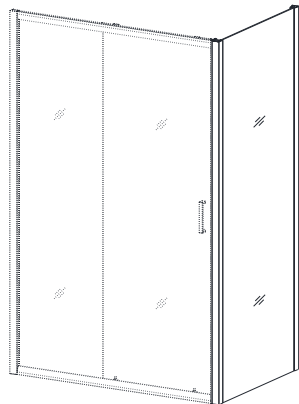
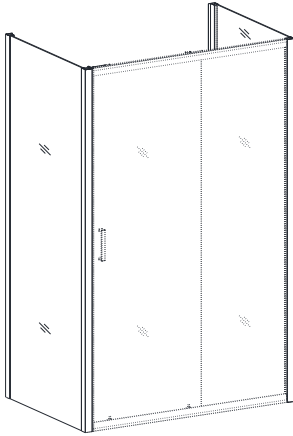
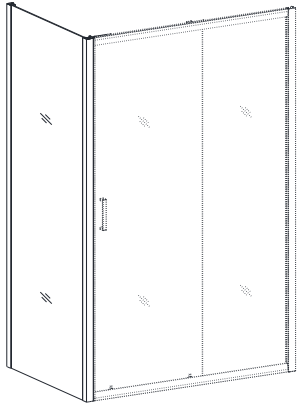
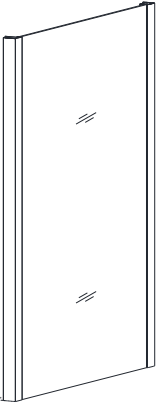
	
“Г” образная (левая)	“П” образная
	
“Г” образная (правая)	KP-01B